

# RF wireless LED remote controller

Model:SR-2819S with SR-1009Fxx



La télécommande SR-2819S RGBW dispose de 4 zones différentes. Elle peut contrôler le Rouge, le Vert, le Bleu et le Blanc. Elle permet d'enregistrer 3 couleurs ou 3 modes sur les boutons correspondants (S1, S2, S3) pour chaque zone. Vous pouvez choisir la couleur sur le cercle de couleur.

## Remote

Part No.	Operation Voltage	Operation Frequency	DIMENSIONS ø/h (mm)	Remarks
SR-2819S	3.6VDC	434MHz/868MHz	48x140x16	load 3pcs 7 AAA (1.5V) batteries

## Receiver

Part No.	Input Voltage	Current	Output	Remarks
SR-1009FA	12-36VDC	4x5A	4x(60-180)W	Constant voltage
SR-1009EA	12-36VDC	4x8A	4x(96-288)W	Constant voltage
SR-1009FA3	12-36VDC	4x350mA	4x(4.2-12.6)W	Constant current
SR-1009FA7	12-36VDC	4x700mA	4x(8.4-25.2)W	Constant current

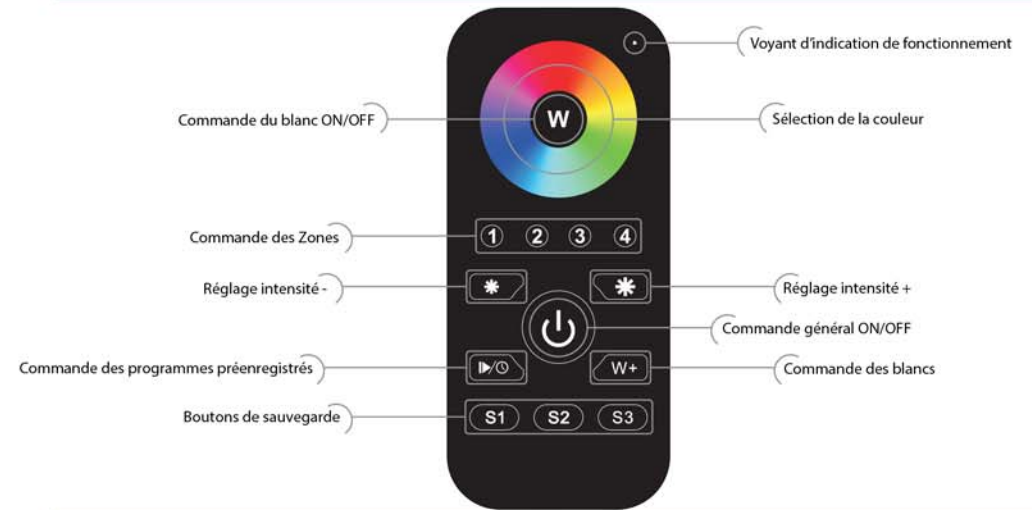
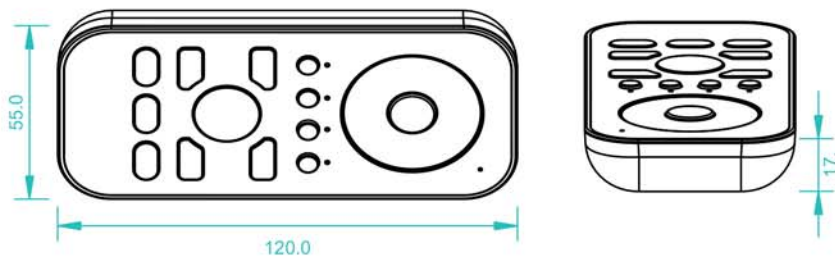

## 1)Receiver Connection Diagram for Single Unit

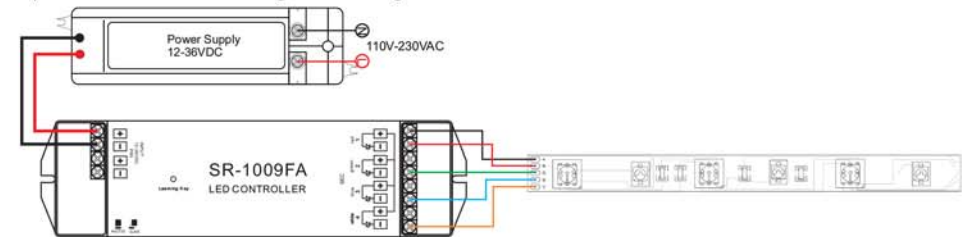

## 2)Receiver Connection Diagram for Multiple Units

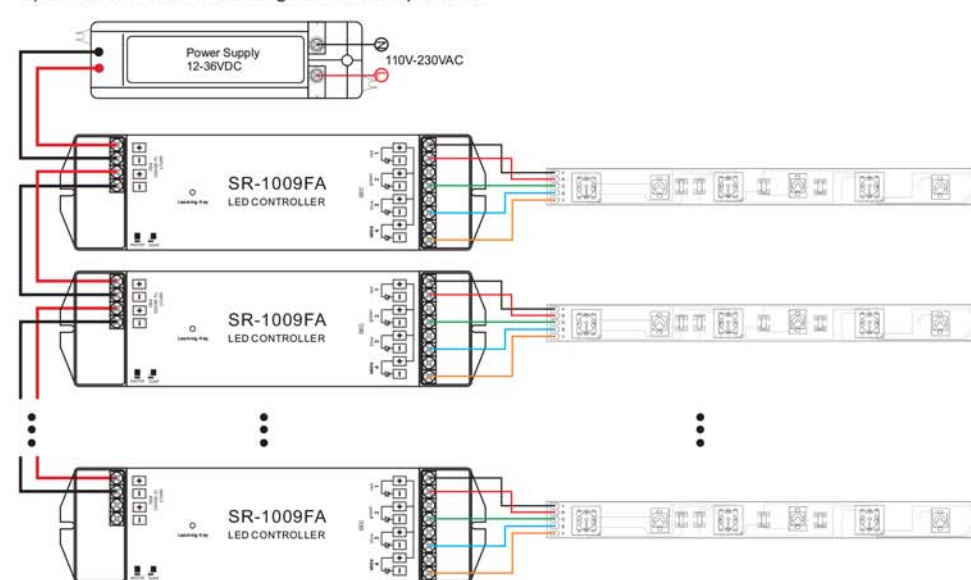

# Operation

## Jumelage Télécommande et Recepteur

- Vérifiez le cablage conformément au schéma de connexion
  - Allumez la télécommande en appuyant sur le bouton ON / OFF.
  - Appuyez sur le bouton "Learning" sur le récepteur (un appui court 2 secondes).
  - Touchez un bouton de zone 1, 2, 3 ou 4 sur la télécommande.
  - Puis appuyez sur le cercle de couleur.
  - Les LEDs Connectées clignotent pour confirmer la désignation de la zone.
- g. Pour remettre de contrôle à zéro, faites un appui long (5 secondes) sur le bouton "Learning" du récepteur jusqu'au flash des LEDs

## Contrôle

### Couleur

Choisir une ou plusieurs zone ① ② ③ ④, exemple : ① et ③, puis toucher  pour choisir la couleur, Les zones 1 et 3 afficheront la couleur choisie.

### Luminosité

Un appui court ou long sur le bouton  pour baisser la luminosité de la couleur,

Un appui court ou long sur le bouton  pour augmenter la luminosité de la couleur.

Un appui long sur le bouton central **W** fera baisser et augmenter la luminosité du blanc.

### Programme préenregistré

a. Un appui court :  un mode se met en marche. un autre appui court : le mode s'arrête. Un autre appui court : le mode suivant se met en marche. Ainsi de suite pour les 10 modes enregistrés.

b. Un appui long :  quand le mode est en marche, la vitesse de changement de couleurs augmentera. Un autre appui long, la vitesse de changement de couleurs diminuera.

### Bouton W+

Deux appuis courts  pour allumer ou éteindre la couleur en laissant le blanc allumé

## Sauvegarder une couleur ou un programme

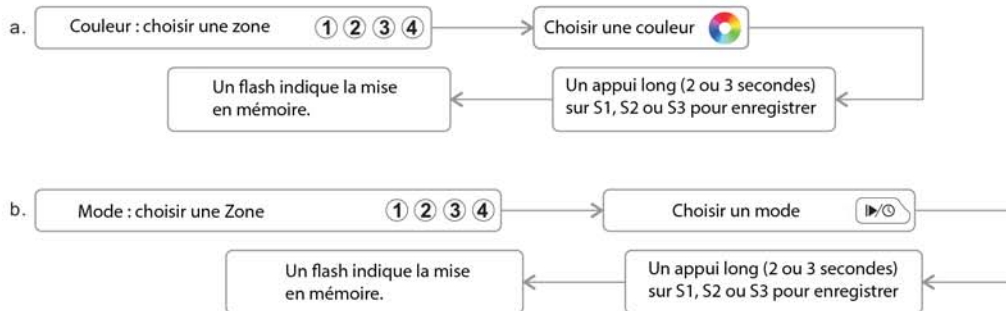

c. Lancer la sauvegarde : choisir la zone 1, 2, 3 ou 4, puis faire un appui court sur S1, S2 ou S3.